

AR35.30-B-0390A.fm

Desmontar y montar el diferencial longitudinal de la tapa

26.03.97

EJE TRASERO 740.835, 740.804, 740.800, 740.832, 740.836, 740.696, 740.899

- 1 Tuerca de sujeción
- 2 Brida del árbol primario
- 3 Tornillo
- 4 Chapa de seguridad
- 5 Anillo roscado
- 6 Retén exterior
- 7 Retén interior
- 8 Rodamiento radial
- 9 Tapa del conjunto compensador
- 10 Arbol primario con diferencial
- 11 Rodamiento radial
- 12 Llave de inmovilización
- 13 Manguito

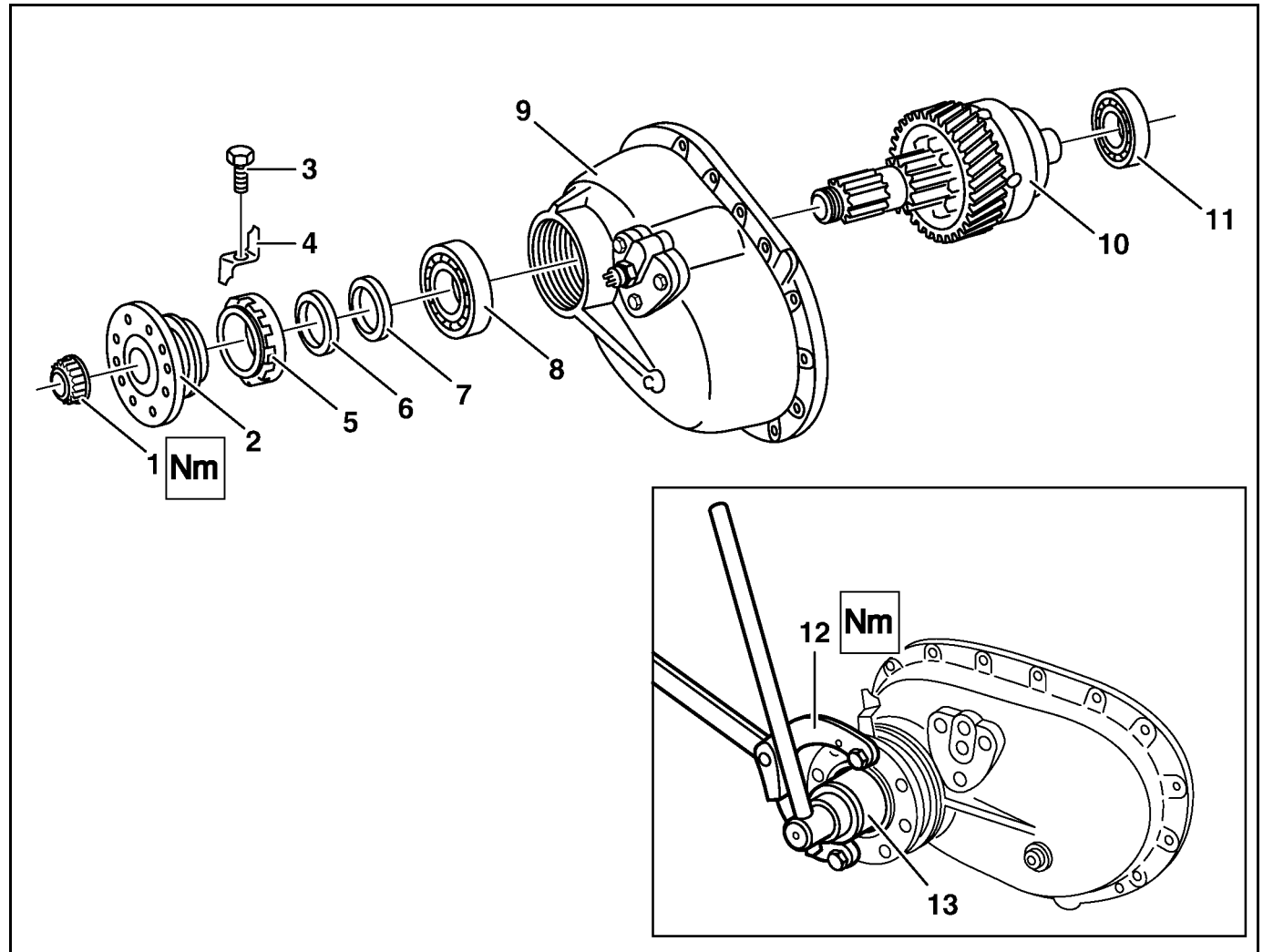









B35.30-0023-06













Desmontar



| | | | |
|--|--|--|---|
| 1 | Desmontar el diferencial longitudinal con la tapa. | | AR35.30-B-0382A |
| 2 | Soltar la tuerca de sujeción (1) y desmontar la brida del árbol primario (2). |   | 717 589 00 31 00 98 035 589 00 33 00 |
| 3 | Soltar el tornillo (3) y desmontar la chapa de seguridad (4). | | |
| 4 | Desmontar el anillo roscado (5) con los retenes (6) y (7) montados. |  | 395 589 04 07 00 |
| 5 | Desmontar con leves golpes, los retenes exterior (6) e interior (7) del anillo roscado (5). | | |
| 6 | Desmontar de la tapa del diferencial longitudinal (9), el árbol primario con el diferencial longitudinal (10.) | | |
| 7 | Desmontar de la tapa del diferencial longitudinal (9), el rodamiento radial rígido (8). |  Utilizar un mandril apropiado.  | 98 350 589 09 15 00 |
|  | Montar | | |
| 8 | Montar el rodamiento radial rígido (8) hasta el tope en la tapa del diferencial longitudinal (9). |  Montar un nuevo rodamiento radial rígido con ayuda del mandril.  | 98 350 589 09 15 00 |



| | | | |
|----|--|--|--|
| 9 | Montar el anillo roscado (5), el retén exterior (6) y a seguir, el retén interior (7). |  El retén interior (7) posee un labio simple orientado hacia el lado del rodamiento. El retén exterior (6) posee labios dobles orientados hacia el retén interior (7). Aplicar grasa en abundancia en los labios de los retenes.  | BR00.45-B-1003-06A 98 350 589 09 15 00 |
| 10 | Montar el árbol primario con el diferencial (10) hasta el tope en la tapa del diferencial longitudinal del árbol de accionamiento (9). |  Montar el árbol primario con los rodamientos radiales nuevos (8) y (11). | |
| 11 | Montar el anillo roscado (5) con los retenes (6) y (7) ya montados. |  Aplicar un producto de sellaje en la rosca del anillo roscado (5) y apretarlo con el momento de fuerza especificado.    | BR00.45-B-1001-01A BA35.30-B-1003-04A 395 589 04 07 00 000 589 37 63 00 |
| 12 | Montar la chapa de seguridad (4). | | |
| 13 | Montar la brida del árbol primario (2) y sujetarla con una nueva tuerca (1). |  Fijar la brida con la llave de inmovilización y apretar la tuerca con el momento de fuerza especificado.   | BA35.30-B-1002-04A 717 589 00 31 00 |
| | |  | 000 589 37 63 00 |



| | | | |
|----|---|--|-----------------|
| 14 | Trabar la tuerca (1) en la ranura del eje del árbol primario. | | |
| 15 | Montar el diferencial longitudinal con la tapa. | | AR35.30-B-0382A |

Nm Diferencial longitudinal

| Número | Denominación | | | Ejes 740.8 |
|--------------------|--|-------|----|------------|
| BA35.30-B-1002-04A | Tuerca de sujeción de la brida de acoplamiento del árbol delantero | M 55 | Nm | 800-900 |
| BA35.30-B-1003-04A | Anillo roscado en la tapa del diferencial longitudinal | M 142 | Nm | 900-1000 |

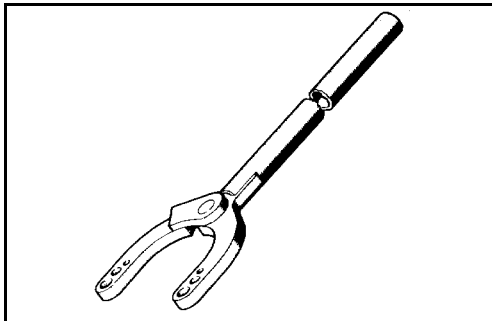

717 589 00 31 00

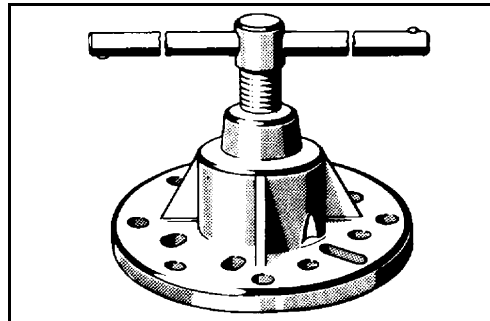
Llave de inmovilización

98 035 589 00 33 00

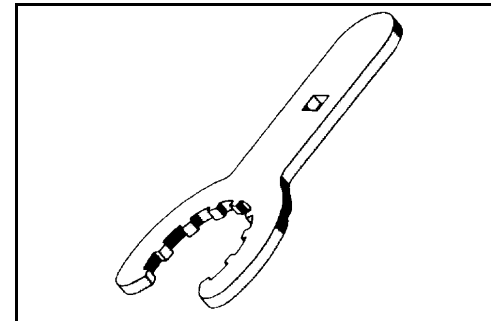
Extractor de acoplamiento

395 589 04 07 00

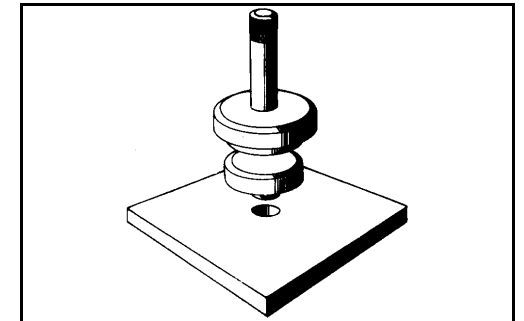
Llave de garras

98 350 589 09 15 00

Mandri

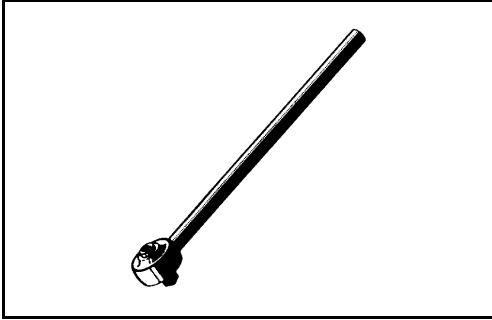

000 589 37 63 00

Llave multiplicadora

| Número | Denominación | Número de pedido |
|--------------------|---------------------------------------|--------------------|
| BR00.45-B-1001-01A | Estanqueizante Terolan 307/II | - |
| BR00.45-B-1003-06A | Grasa conforme DBL 6804 - Clase 267.0 | Ver IS Lubricantes |